

セット内容

はじめに、箱の中身を取り出して下記の内容物が梱包されているかご確認ください。



簡単操作ガイド



WBA-1

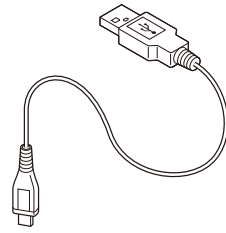

マイクロUSBケーブル

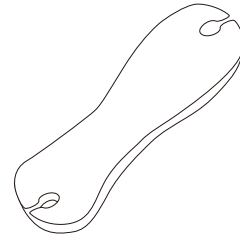

ケーブルワインダー

取扱説明書・保証書(1) 簡単操作ガイド(本書)

© 2018 BoCo Inc.



各部の名称

- ① ▶|| (再生/一時停止) (通話) ボタン
- ② VOL (音量) -/+ ボタン
- ③ Ⓞ (電源) ボタン
- ④ PAIRING (ペアリング) ボタン
- ⑤ ④ マイクロUSBケーブル端子
- ⑥ PHONES (ヘッドホン) 端子
- ⑦ AUDIO IN端子
- ⑧ クリップ
- ⑨ ランプ

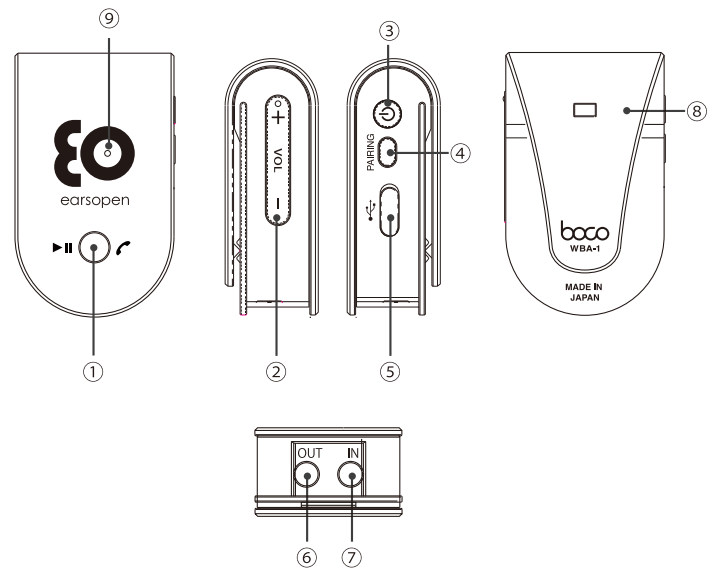

Bluetooth《青》ランプの状態

- 【消灯】電源オフ
- 【点灯】電源オン Bluetooth 接続完了
- 【遅い点滅】電源オン:Bluetooth 接続待ち
- 【早い点滅】電源オン:ペアリング(登録機器)待ち

充電《赤》ランプの状態

- 【消灯】充電完了
- 【点灯】充電中
- 【点滅】バッテリー残量低下

お買い上げいただき、誠にありがとうございます。
ご使用前に必ず本書と「取扱説明書」をよくお読みの上、正しくお取り扱いください。
この本書をお読みになったあとは、いつでも見られるところに必ず保管してください。

主な特長

earsopen® WR-3を高音質ワイヤレス化する、音響技術を凝縮した Bluetoothヘッドホンアンプ。

充電する

- ① 本機充電口のふたを開け、充電口と付属のマイクロUSBケーブル(端子小)をつなぐ。
- ② 市販のAC電源アダプターとマイクロUSBケーブル(端子大)をつなぐ。
- ③ コンセントに接続し充電する。
充電時は充電ランプ《赤》が点灯し、充電が完了すると充電ランプ《赤》が消灯します。
※市販のACアダプターについて、ご不明点がございましたら bocoお客様相談窓口へご相談ください。

【ご注意】

- ・最大約2時間で充電が完了します。
- ・充電完了後はマイクロUSBケーブルを外し、充電口のふたを閉めて、水やほこりが入らないようにしてください。

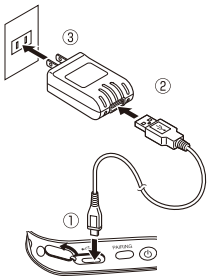

機器登録(ペアリング)する

初めて本機を使用するときや、新しいBluetooth機器を接続するときにはペアリング(機器登録)を行います。

- ① 電源オフ(ランプ消灯)時、本機の電源ボタンを2秒以上押し電源をONにする。
- ② PAIRINGボタンを1秒以上押し、ペアリングモードになり、ランプ(PAIRING《青》)が早く点滅します。

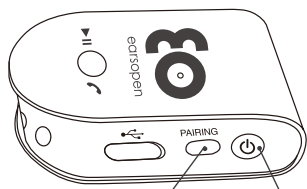

① 電源ボタンを2秒以上押し

② PAIRINGボタンを1秒以上押し

- ③ スマートフォンや、パソコンのBluetoothを有効(オン)にし、Bluetooth端末リストから「EO WBA-1 CL-1001」(本機)を選択します。

【Androidの場合】【設定】→【Bluetooth】をタップ→Bluetoothを有効にする。

Bluetooth端末リストから「EO WBA-1 CL-1001」(本機)を選択します。



【Bluetooth】をタップ 【Bluetooth】のボタンをタップして【Bluetooth】をオンにする 「EO WBA-1 CL-1001」をタップ 0000を入力してください。

※操作は一例になります。詳しくはお使いのスマートフォンの取扱説明書をご覧ください。

【iPhoneの場合】【設定】→【Bluetooth】をタップ→Bluetoothを有効にする。

Bluetooth端末リストから「EO WBA-1 CL-1001」(本機)を選択します。



【Bluetooth】をタップ

【Bluetooth】のボタンをタップして【Bluetooth】をオンにする

「EO WBA-1 CL-1001」をタップ 0000を入力してください。

- ④ ペアリングが完了すると、Bluetooth《青》ランプが点灯します。一度ペアリングを行うと本機は接続機器の情報を記憶します。次回以降ペアリング済み機器のBluetoothをオンし、本機の電源をオンするとBluetooth接続が行えます。

【ポイント】・機器登録が正常であれば、次回からペアリングは不要です。

【パソコンの場合】

パソコンと接続することもできます。お持ちのパソコンの取扱説明書をご確認ください。

earsopen® WR-3 CL-1001と接続する

- ① OUT(ヘッドホン)端子に、earsopen「WR-3CL-1001」付属のΦ3.5mm4極ステレオミニプラグを接続する。

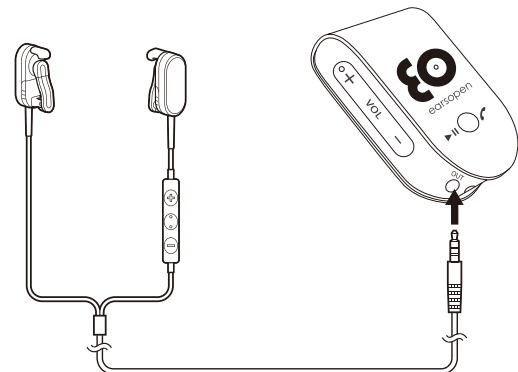

AUDIO IN端子と接続する

- ① 音量を最小にする。
- ② IN端子に、ステレオミニプラグを接続する。

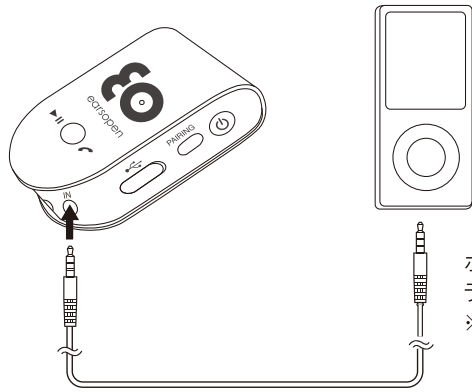

ポータブルオーディオプレイヤーやラジオなどに接続する。
※接続には両端ステレオミニプラグが必要です。別途ご購入ください。

- ③ 音量を調節する。

音楽を聞く

【音楽を聞く】

- ① 接続するBluetooth(音楽再生)機器の音量を(-)ボタン、または本機の音量(-)ボタンを押して音量を最小にし、音量を調整する。
- ② ▶|| (再生/一時停止)ボタンを使って曲を操作する。

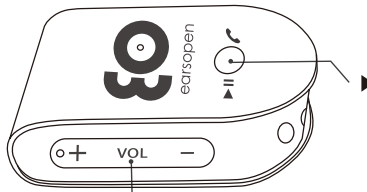

▶|| (再生/一時停止)ボタンで曲を操作する。

VOL(音量) -/+ボタンで調整

- ③ 音量を調節する。

マニュアルについて

1. 簡単操作ガイド

接続方法や基本的な使い方を説明しています。

2. 取扱説明書

使用上のご注意や主な仕様を記載しています。

通話する

【電話をかける/電話を受ける】

電話をかけるときはスマートフォンから発信する。
着信があったら (通話) ボタンを押す。
※音楽を聞いているときに着信があった場合も同じように操作します。
電話を切るには (通話) ボタンを押す。

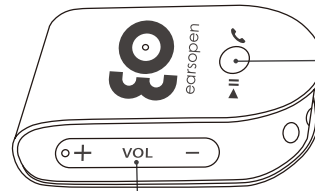

(通話) ボタンを押す。

VOL(音量) -/+ボタンで調整

【ご注意】

- 音楽を聴いているときに着信があった場合は音楽が停止し、終了すると自動的に音楽再生が再開します。
- 接続機器によって音楽が自動的に再生されない場合があります。
- スマートフォンやパソコンの通話用アプリケーションには一部対応しておりません。
- 本機にはマイクはついていません。会話をされる場合は、earsopen WR-3のリモコンマイクをご使用ください。

困ったときは

本機をリセットすることで回復する場合があります。
電源OFF状態にして、電源ボタンを5秒以上押します。
※下記の「故障かなと思ったら」を参照。

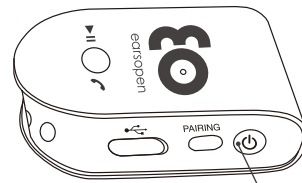

電源ボタンを5秒以上押す

故障かなと思ったら

修理にお出しになる前に、再度点検してください。それでも正常に動作しないときは、お買い上げ店またはbocoお客様相談窓口へご連絡ください。

症状	原因	対応
ペアリングできない、音が出ない、音が途切れる	本機から離れている	接続する機器との距離を10m以内に近づける。再度ペアリングをする。
	接続先が不安定な状態になっている可能性がある。	接続する機器を確認し、再起動等をする。
	意図しない機器と接続してしまっている。	意図しない機器の電源をオフする。
	接続機器との接続が切れている。	接続する機器を確認し、再接続する。
	周囲の機器(電子レンジ、無線LAN機器、他のBluetooth機能搭載機器)などから電波干渉を受けている可能性がある。	これらの機器の使用をおやめになるか、本機を電波干渉の少ない場所でご使用ください。
	接続機器との間に障害物がある可能性がある。	障害物を取り除く。(例:別の部屋で接続を試みる)
	本機の音量が小さい。	本機の音量を調整する。
電源が入らない	バッテリー残量が少ない	本機を充電する。
動作が不安定	本機の動作が一時的に不安定になっている。	本機を初期化(出荷状態)する。 本機を電源オフ状態にして、電源ボタンを5秒以上押します。 ペアリング(機器登録)情報が削除され、音量が初期化状態になります。

本機の使用およびデザイン、本書の内容については改良のため予告なく変更する場合があります。

商標について

- 「イヤーズオープン」、「earsopen」ロゴは、BoCo株式会社の登録商標です。
- iPad、iPhoneは、米国および他の国々で登録されたApple Inc.の商標です。
- Android™ はGoogle inc.の商標です。
- Bluetooth® のワールドマークおよびロゴは、Bluetooth SIG, Inc.が所有する登録商標であり、BoCo株式会社はこれらのマークをライセンスに基づいて使用しています。